

MEILOF RIKS bv

Prefab en duurzaam
bouwen aan de toekomst

inspiratie



Inhoudsopgave 2

Inleiding en standaard kleuren 3

Het belang van duurzaamheid 4

Over Meilof Riks bv 5

Zelfdragende dakgoten 6-9

Beugelgoten 10-11

Hemelwaterafvoeren 12-13

Zakgoten 14

Windveren en boeidelen 15

Afdekkers 16

Verholen en variabele goten 17

Kaders 18-19

Dagkantafwerking 20

Dakranden 21

Luifels 22-23

Gevelbanden 24

Gevelpanelen 25

Luiken 26

Inspiratie 27

Maak kennis met het unieke Meilof Riks bv concept en laat u inspireren door onze aluminium bouwproducten. Wij bieden ongekeerde mogelijkheden met onze prefab bouwproducten met lange lengtes tot wel 16 meter. In deze brochure vindt u vele voorbeelden van onze standaard- en maatwerkmodellen die onze zeer gespecialiseerde teams ontwikkelen, produceren en monteren.

Heeft u vragen of wilt u meer weten? Wij staan altijd voor u klaar met antwoorden op uw vragen. Of neem contact op met een van onze accountmanagers voor een afspraak of bedrijfsbezoek door ons prachtige bedrijf in Veendam!

Bekijk ook onze vernieuwde website:
www.meilofriks.nl

Standaard kleuren

WIT 14N8
= RAL 9010

ZILVER
= RAL 9006

ANTRACIET
= RAL 7016

CRÈME
= RAL 9001

GRIJS
= RAL 7036

Overige
kleuren
op aanvraag

Meilof Riks voor

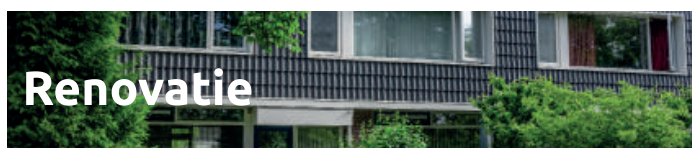

Het belang van duurzaamheid

Wij werken met oog voor de veiligheid, gezondheid en toekomst van mensen, onze omgeving en de wereld. Daarom is duurzaamheid en maatschappelijk verantwoord ondernemen vanzelfsprekend voor ons. Wij hebben duizenden zonnepanelen waardoor we genoeg energie opwekken voor onze kantoren en productie. Onze aluminium producten hebben een lange levensduur en zijn licht van gewicht. Tevens scheiden wij ons afval tijdens de productie en montage.





1. Verkoop

Onze accountmanagers zetten zich als relatiebeheerders in voor een optimale samenwerking met onze zakelijke klanten. Voor diverse grote bouwbedrijven zijn wij vaste ketenpartner. De accountmanagers beschikken over veel technische product- en proceskennis om in het voortraject verregaand mee te denken.



2. Meedenken

Door vroegtijdig mee te denken integreren wij de productie, levering en montage van onze maatwerkoplossingen zo optimaal mogelijk in het totale bouwproces. Onze organisatie is toegespitst op deze vorm van structurele samenwerking en ontwikkeling bij bouwprojecten.



3. Werkvoorbereiding

Ons bouwproces begint met de werkvoorbereiding met behulp van Solid Edge software en Autodesk Revit. De klant ontvangt een detailboek met daarin details over techniek en montage. Na akkoord van de klant wordt het detailboekje omgezet naar productietekeningen en deze worden voorzien van een unieke QR-code. Aan de hand van deze QR-code wordt het productieproces gestart.



4. Productie

Wij produceren dubbelwandige bouwproducten met een sandwichconstructie, maar ook enkelwandig zetwerk van hoogwaardig aluminium in standaard kleur gecoat. Door middel van onze eigen coat- en natlakinstallatie zijn andere kleuren mogelijk. Het productieproces wordt uitgevoerd door de modernste CNC-gestuurde machines en is volledig in eigen beheer. Hierdoor kunnen wij hoge kwaliteit en korte levertijden waarborgen.



5. Montage

Montage van onze aluminium bouwproducten gebeurt door onze eigen montageteams. Deze teams verzorgen ook het transport van de dak- en gevelproducten naar de bouwlocaties. Alle VCA gecertificeerde monteurs volgen opleidingen en trainingen in ons eigen opleidingscentrum in Veendam. Ook leren zij hier van elkaar in het kader van continue product- en procesverbetering.

Zelfdragende dakgoten

Hoogwaardige aluminium zelfdragende dakgoten in lange lentes tot wel 16 meter. Onze goten zijn standaard aan de voorzijde afgewerkt met een trim en aan de onderzijde met een waterdruppel. Bij een overstek zijn onze plafondgoten dé oplossing.

Zelfdragende goten

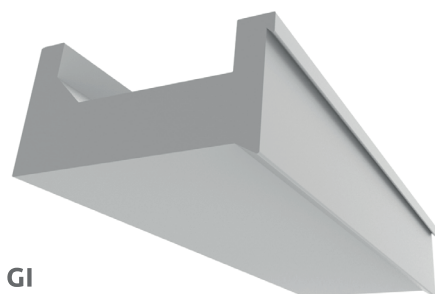

GI

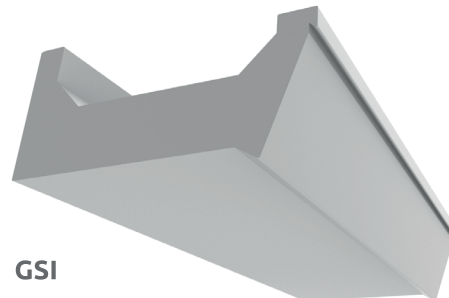

GSI

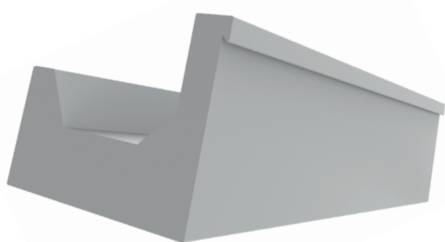

GHI

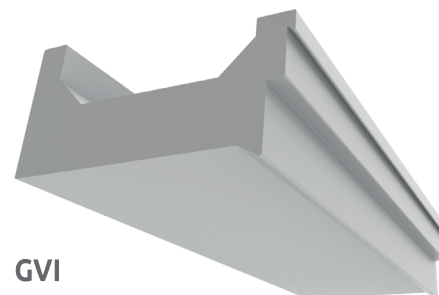

GVI

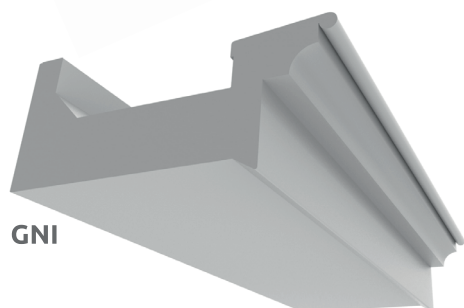

GNI



Plafondgoten

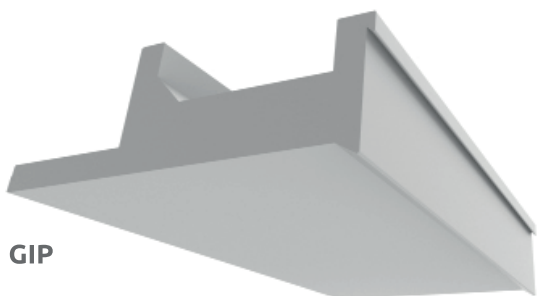

GIP

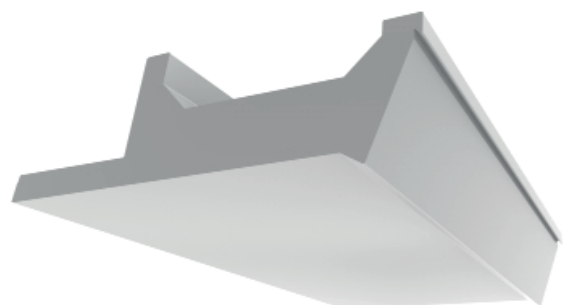

GSIP

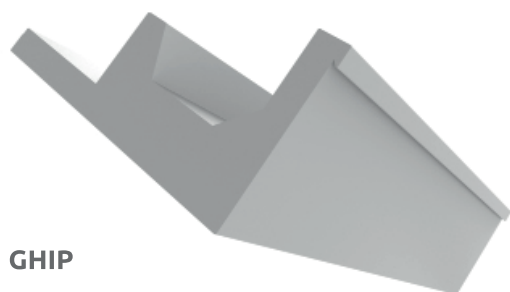

GHIP

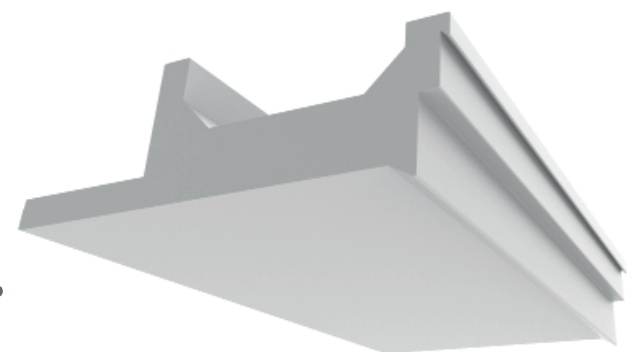

GVIP

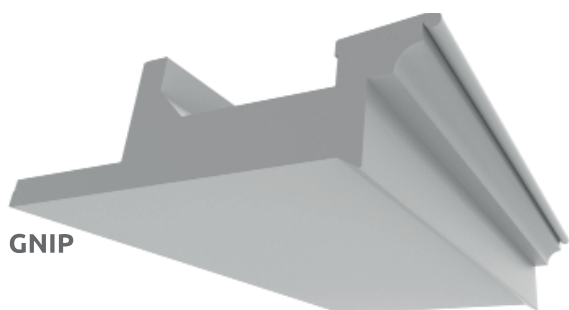

GNIP

Scan voor meer informatie



Opties voor zelfdragende dakgoten

Optioneel is de voorzijde af te werken met kraal en de onderzijde met waterhol. Zowel de trim als kraal kan in een andere kleur dan de goot worden verkregen. Daarnaast kan de goot worden voorzien van plankprofiel, klos en smetplank.



Trim in andere kleur dan goot



Kraal



Kraal in andere kleur dan goot

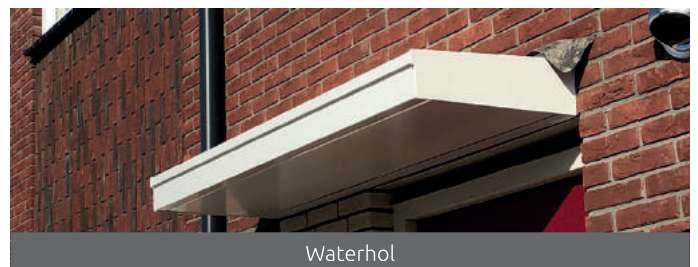

Waterhol



Klassieke klos

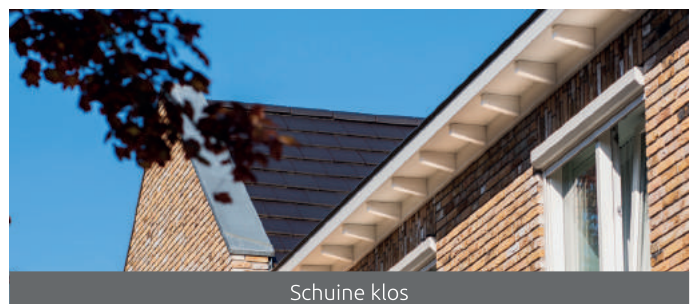

Schuine klos

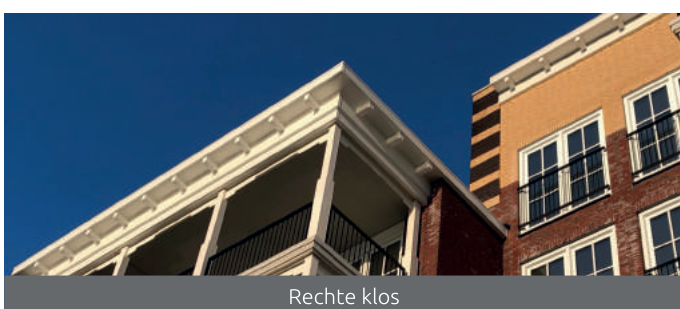

Rechte klos

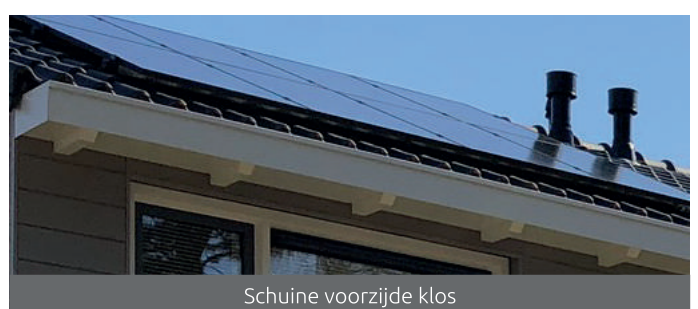

Schuine voorzijde klos



Smetplank

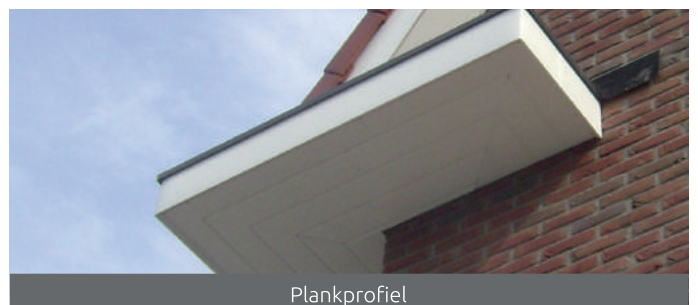

Plankprofiel



Bevestiging plafondgoten

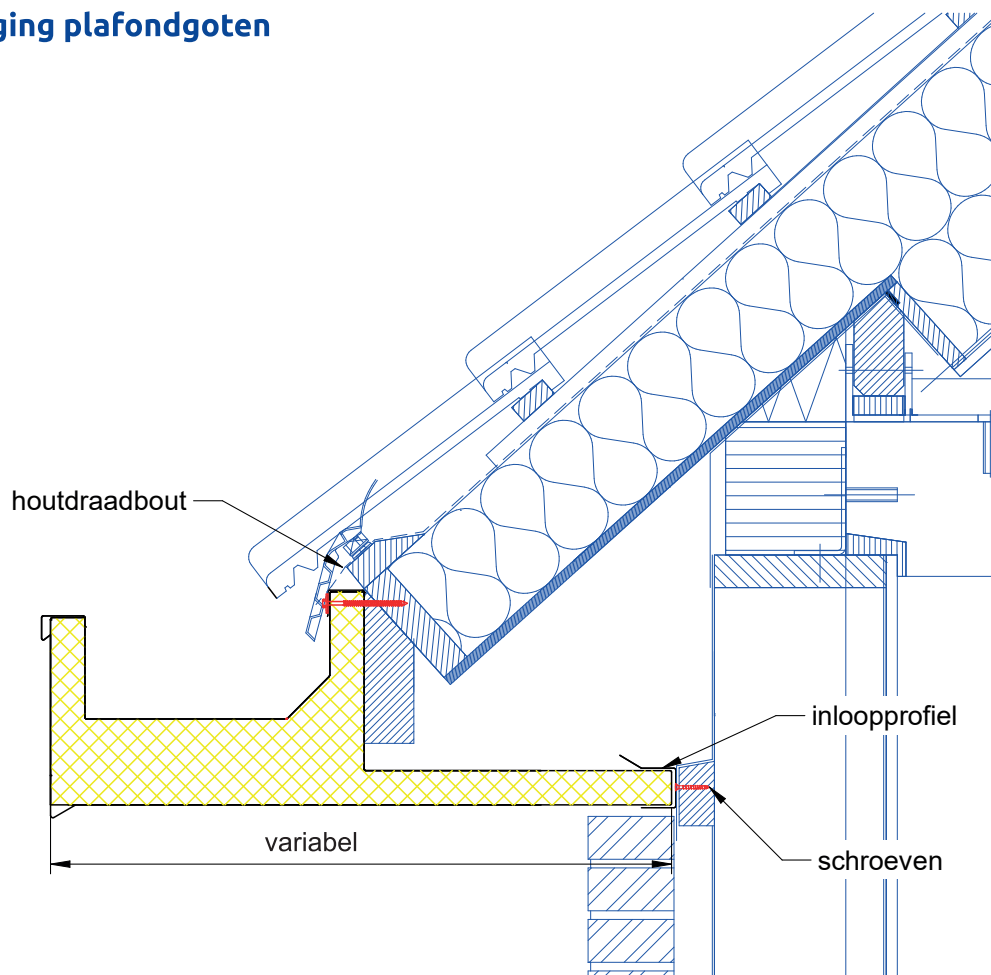

Beugelgoten

Onze enkelwandige beugelgoten zijn verkrijgbaar in tien modellen van strak tot klassiek. Dankzij het goed doordachte productieproces kunnen wij de beugelgoten snel en op elke gewenste lengte produceren en monteren.

Beugelgoten tot 16 meter (zetwerk)

B44

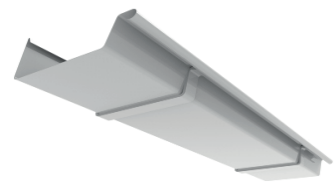

GBB Hoog

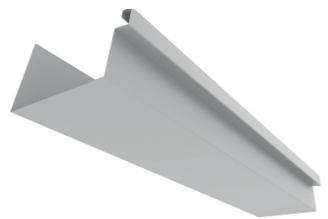

GBB Laag



Jumbo 280

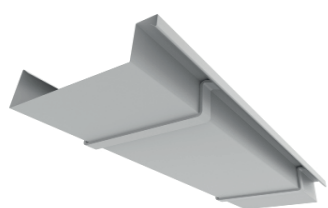

M44



V28



Beugels



R-beugel



G-beugel



Sierbeugel



Binnenbeugel



Binnenbeugel



R-beugel



G-beugel



R-beugel



G-beugel



R-beugel

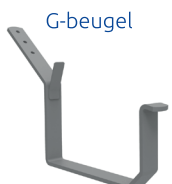

G-beugel



Beugelgoten tot 30 meter (rolvorm)

Beugels

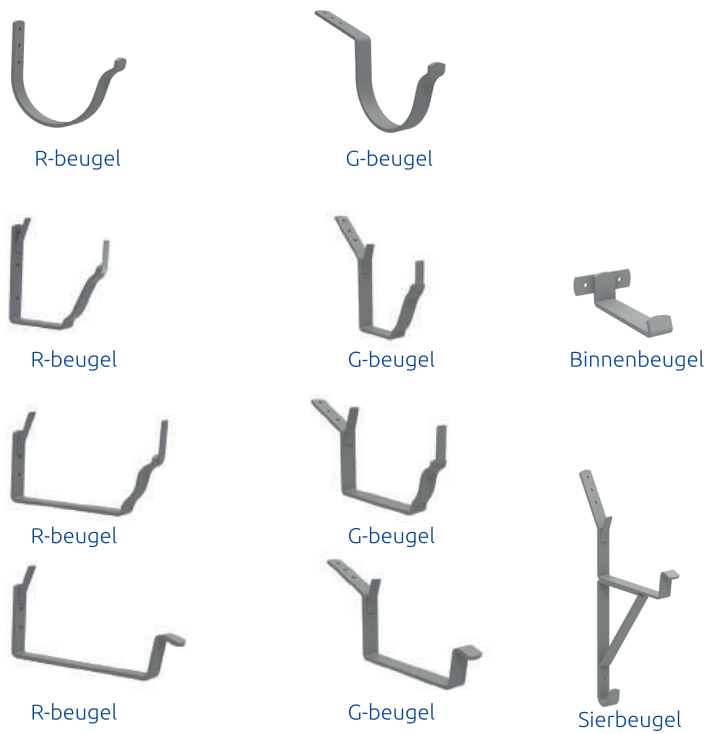
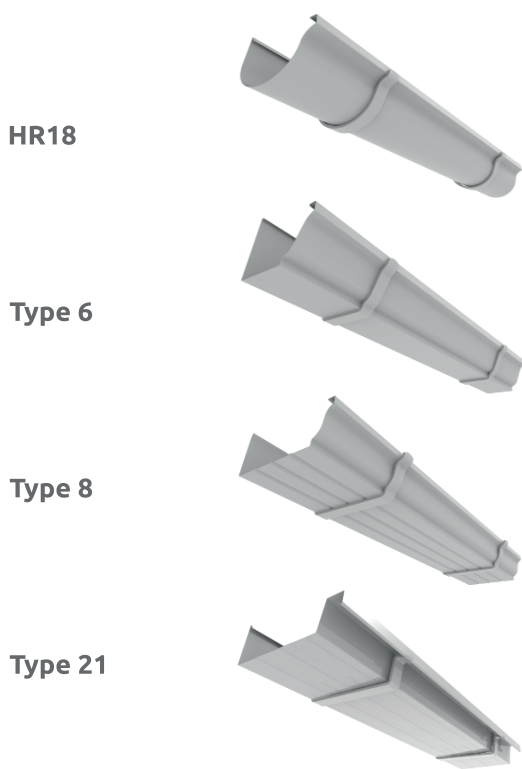

Scan voor meer informatie



Hemelwaterafvoeren



Onze slagvaste aluminium hemelwaterafvoeren hebben een wanddikte van 2mm. De HWA's zijn verkrijgbaar in zowel rond als vierkant en kunnen worden voorzien van een bladafscheider.

Hemelwaterafvoeren rond



Rond 80 en 100mm
Aluminium 2mm

Bladafscheider rond



Hemelwaterafvoeren vierkant



Vierkant 80 en 100mm
Aluminium 2mm

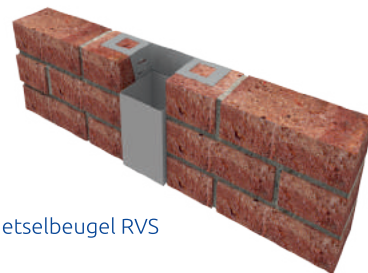
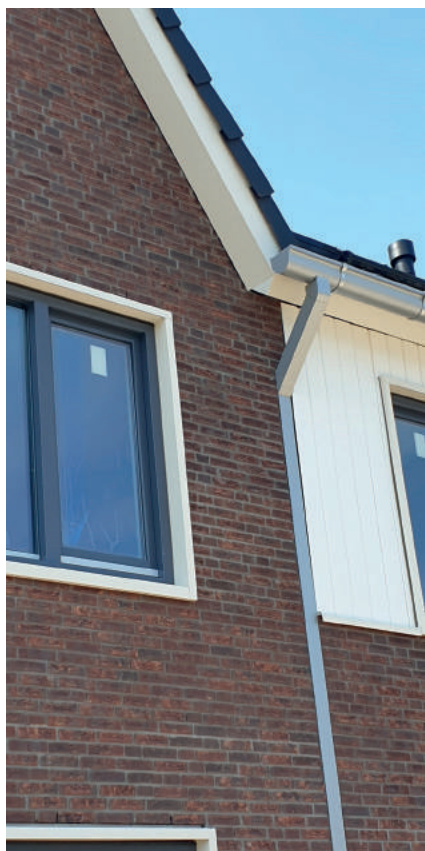

Inmetselbeugel RVS



Bladafscheider vierkant

Scan voor meer informatie



Zakgoten

Onze unieke sandwichconstructie passen wij toe bij de productie van onze zelfdragende zakgoten. Bij deze zakgoten is overspanning van 5 meter mogelijk. Wij produceren de aluminium zakgoten met lengtes tot maar liefst 16 meter.

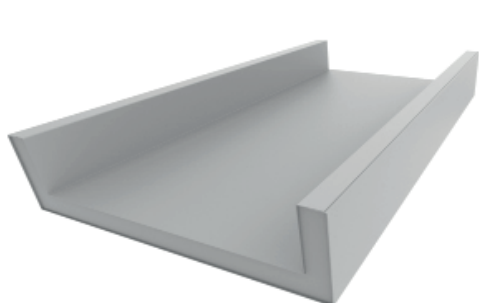

U-model

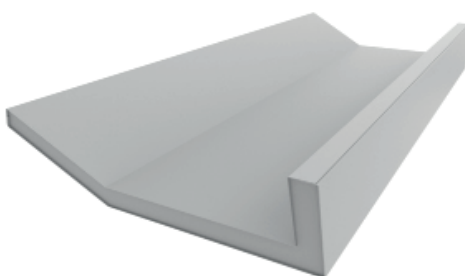

Schuine zijde 1

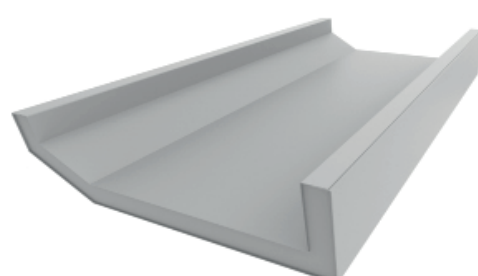

Schuine zijde 2

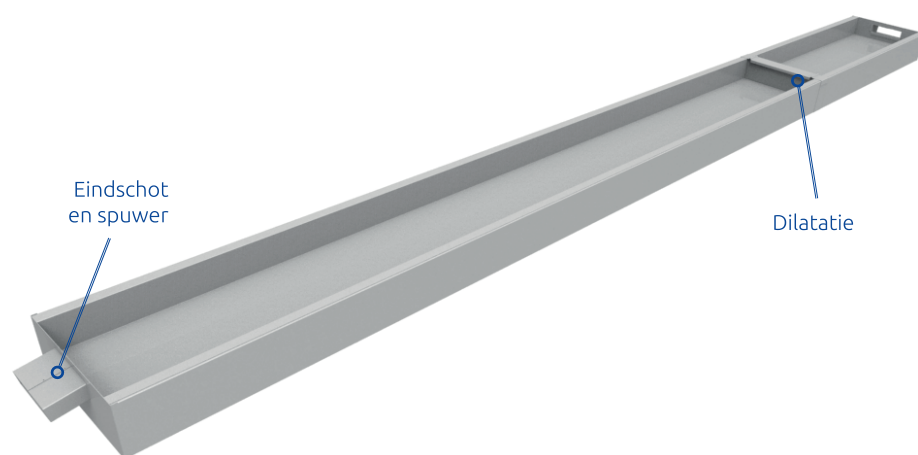

Eindschot
en spuer

Dilatatie

Scan voor meer informatie



Windveren en boeidelen



Onze aluminium windveren en boeidelen zijn een fraaie afwerking van huizen en gebouwen. Wij produceren de windveren enkelwandig of als sandwichconstructie. Ook voorzien wij ze desgewenst van profilering, makelaars, klossen en lamberkijnen.



Vlak



Druppel



Windveer met makelaar



Windveer met klossen



Windveer met lamberkijn

Scan voor meer informatie



Afdekkers



Onze prefab aluminium afdekkers zorgen voor een strakke afwerking van het metselwerk. Ook beschermen zij bouwwerken tegen weersinvloeden van buitenaf.



Vlak



Vuilkeerrand



Vlak met waterbrekers



Scan voor meer informatie



Verholen en variabele goten

Onze verholen goten zorgen voor het afvoeren van regenwater langs de zijwang van een dakkapel of gevel. Onze variabele goten zijn maatwerk en geschikt om te monteren in houten bekisting.

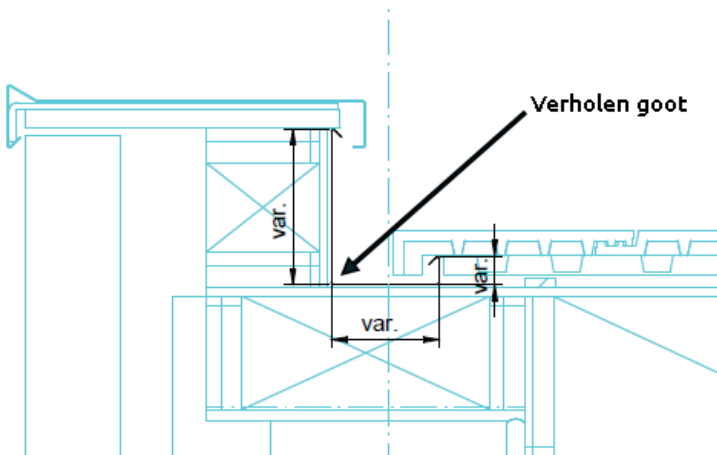

Scan voor meer informatie



Kaders

Met het plaatsen van prefab deurkaders en raamkaders krijgen woningen en gebouwen een verrassend uiterlijk. Ook deze kaders leveren wij in hoogwaardig aluminium.



Scan voor meer informatie





Dagkantafwerkingen



Door middel van aluminium dagkantafwerkingen worden kozijnen verzorgd afgewerkt. Deze negge afwerking is geschikt voor zowel nieuwbouw als renovatie.

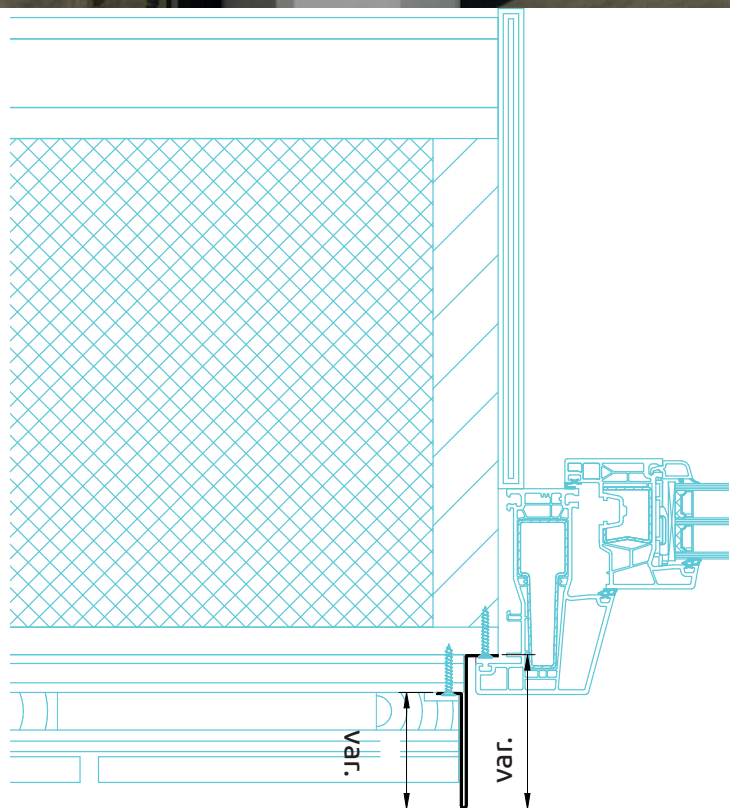

Scan voor meer informatie



Dakranden

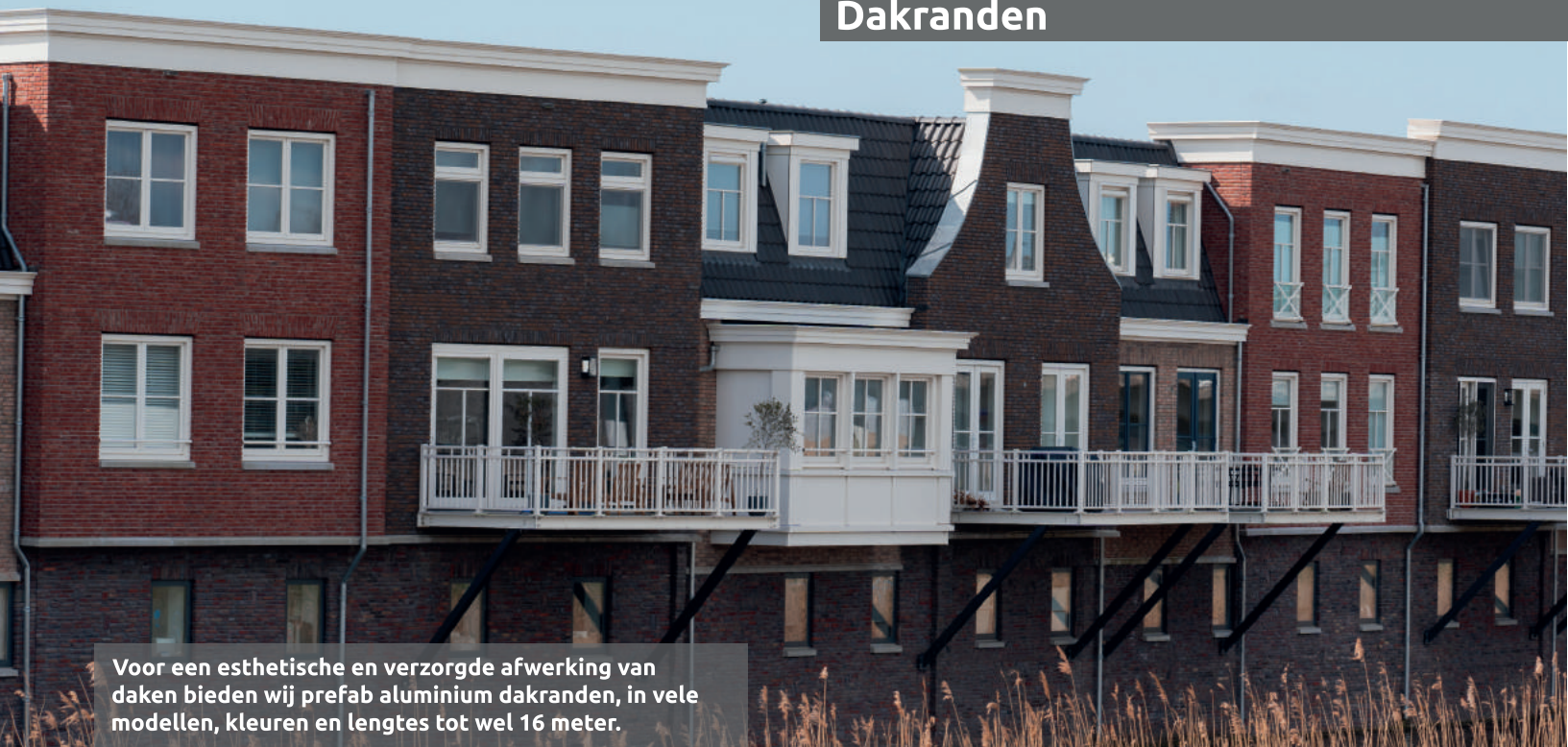

Voor een esthetische en verzorgde afwerking van daken bieden wij prefab aluminium dakranden, in vele modellen, kleuren en lengtes tot wel 16 meter.

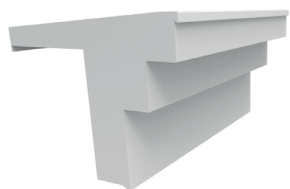

DR1

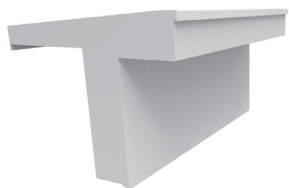

DR2



DR3

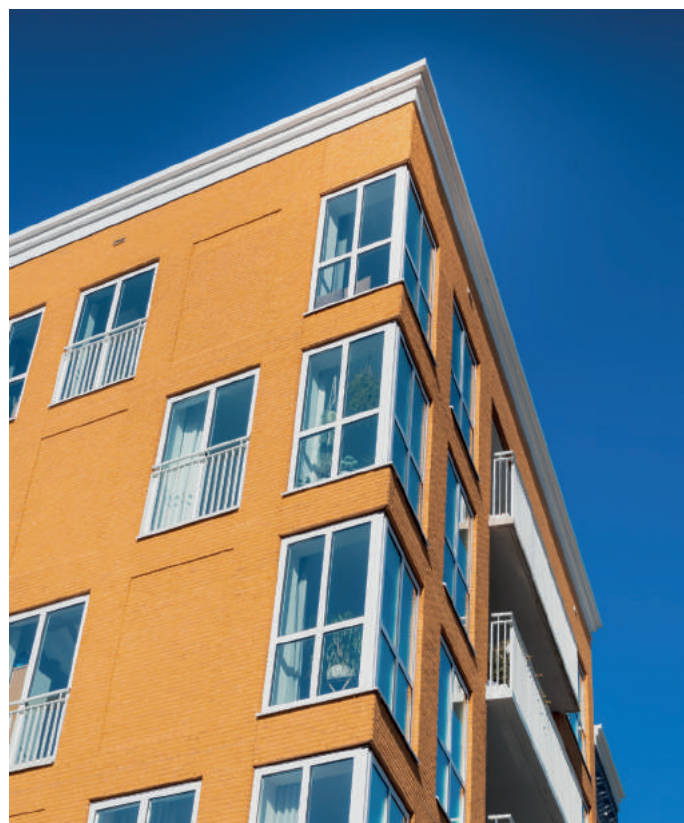

Scan voor meer informatie



Luifels

Onze prefab aluminium luifels zijn verkrijgbaar in lengtes tot wel 16 meter, diverse kleuren, modellen en met opties zoals ruimte voor verlichting, klossen en trekstang.



LA

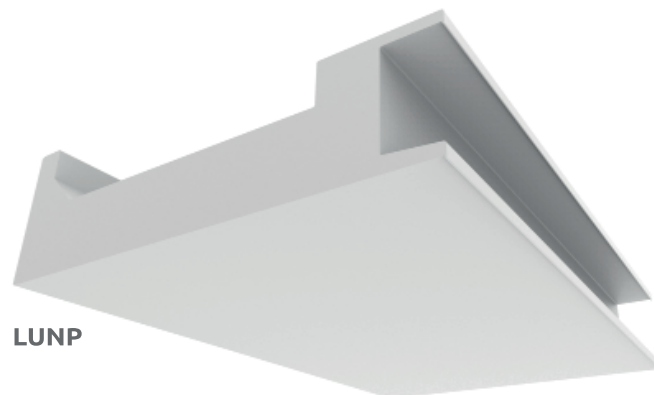

LUNP

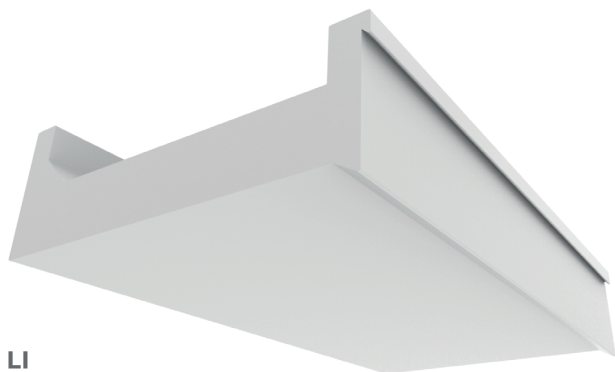

LI

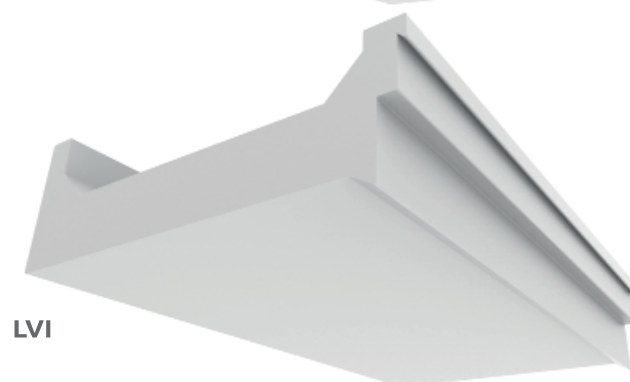

LVI



LNI



Luifel met klossen



Luifel met trekstang



Scan voor meer informatie



Gevelbanden

Onze prefab aluminium gevelbanden zijn geschikt als horizontale en verticale sierelementen maar ook voor het oplossen van koudebrug. Deze gevelbanden kunnen worden geproduceerd in lengtes tot wel 16 meter.

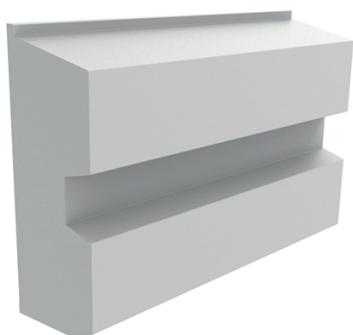

GVBI1

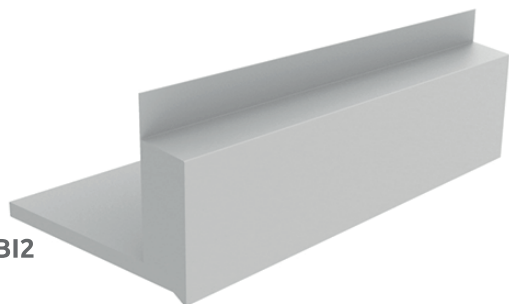

GVBI2

Scan voor meer informatie



Gevelpanelen



Voor een strakke afwerking van woningen en gebouwen en voor het bekleden van dakkapellen kunnen onze prefab aluminium gevelpanelen worden toegepast.



PI Rechthoek

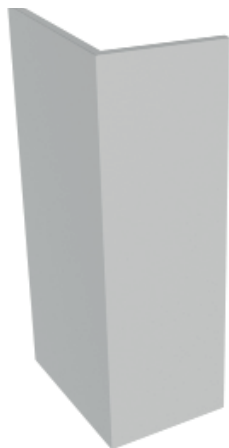

PI Hoek

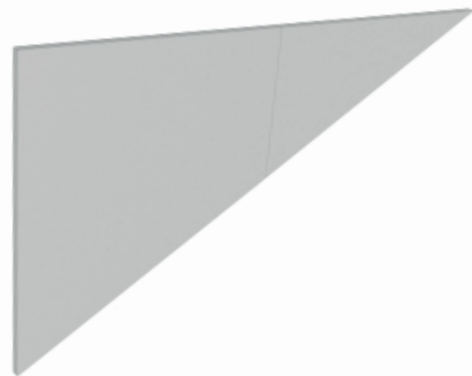

PI Zijwang



Scan voor meer informatie



Luiken



Prefab aluminium luiken geven woningen een bijzondere uitstraling en maken het huis helemaal af. De keuze in kleuren en afmetingen is groot.



LKI1

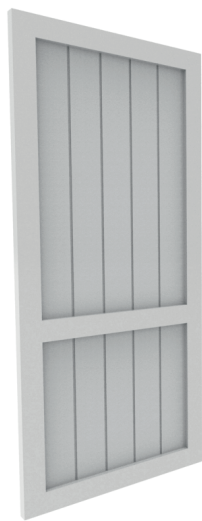

LKI2



Scan voor meer informatie



Inspiratie



Beugelgoten
Zie pagina 10



Luifels
Zie pagina 16



Windveren met klossen
Zie pagina 15



Hemelwaterafvoeren
Zie pagina 12



Luiken
Zie pagina 26

MEILOF RIKS bv

De Zwaikom 23
9641 KW Veendam

0598 636 040
info@meilofriks.nl
www.meilofriks.nl

 company/meilof-riks-bv

 meilofriksbv

 meilofriksbv

